



ZEISS Victory SF & ZEISS SFL



www.zeiss.de/jagd/fernglaeser

Seeing beyond



BEREIT FÜR INTENSIVE JAGDERLEBNISSE. DANK SMARTFOCUS CONCEPT. VICTORY SF UND SFL.

Die herausragende Optik, das beeindruckende Sehfeld und natürlich das SmartFocus Concept einen die Victory SF und SFL Modelle. Die Hochleistungsferngläser sind echte Allrounder, die unter anderem durch ihr komfortables Handling und ihre perfekte Ergonomie bestehen.

Mit den neuen SFL Ferngläsern ist es ZEISS gelungen, diese Hochleistungselemente in eine noch leichtere und kompaktere Form zu bringen. Dazu wurden die Objektivgrößen um 2 mm reduziert, dünnere Linsenelemente verwendet und zudem noch enger verbaut. Mit ihrer neuen Leichtigkeit ergänzen die SFL Modelle die Victory SF Familie perfekt.

VICTORY SF UND SFL.

MEHR ENTDECKEN UND LÄNGER ERLEBEN.

Überragendes Sehfeld

Extrem weites Sehfeld im Vergleich zu vielen Wettbewerbern für noch mehr Übersicht im Gelände.



Vergrößert den beobachtbaren Bereich um bis zu 20% im Vergleich zu anderen Ferngläsern



ErgoBalance Concept

Ideal ausbalanciert, für ein langes, ruhiges Beobachten: Ober- und Unterarmmuskeln werden dabei weniger beansprucht.

- leicht
- schwer

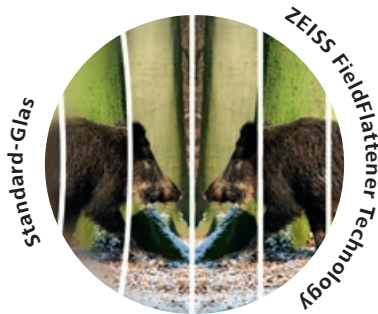
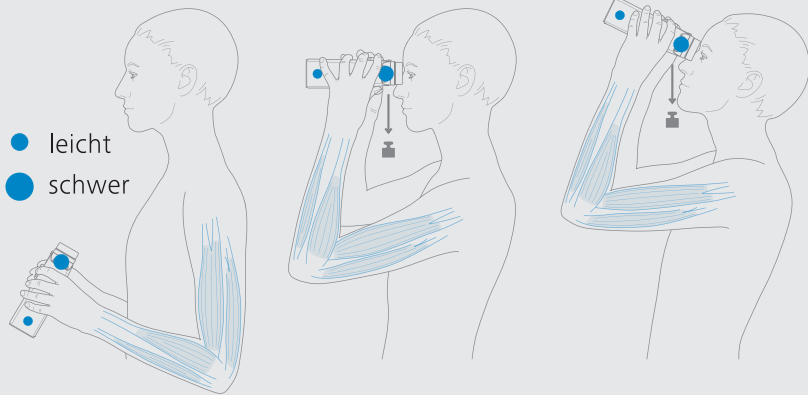

ZEISS FieldFlattener Technology

Extreme Randschärfe auch bei weiten Sehfeldern.

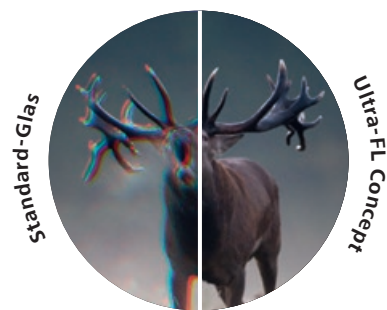

Ultra-FL Concept

Besonders brillante Details und naturgetreue Bilder durch mehrere fluoridhaltige Gläser von SCHOTT.





Standard-Glas



**SCHOTT
HT GLASS**

HT Concept

High Transmission SCHOTT Glas für optimale Sicht bei wenig Licht.

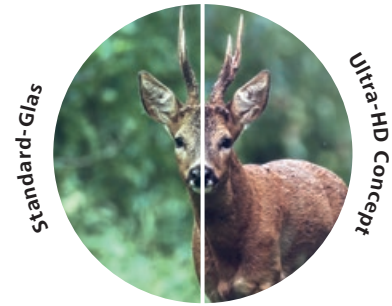

Ultra-HD Concept

Höchste Detailerkennbarkeit und Farbtreue durch Optimierungen in Beschichtung und Optikdesign.



LotuTec®

Erzeugt einen Abperleffekt und erleichtert die Reinigung der Linsen.



T*-Mehrschichtvergütung

Mehrschichtvergütung für brillante und kontrastreiche Bildergebnisse.



ZEISS Victory SF	✓	✓	✓	✓	✓	—	✓	✓
ZEISS SFL	✓	—	✓	—	—	✓	✓	✓



SMARTER FOKUS MIT ÜBERRAGENDEM SEHFELD. VICTORY SF

Mit den Victory SF Ferngläsern von ZEISS erleben Sie die eindrucklichsten Momente der Jagd so mitreißend wie nie zuvor.

Die ZEISS Victory SF Ferngläser sind die vielseitigsten Premiumferngläser in der 175-jährigen Geschichte von ZEISS. Ihre optische Vollkommenheit, ihr beeindruckendes Sehfeld, ihre revolutionäre Ergonomie und die leichte Bauweise machen die Victory SF Ferngläser zu den perfekten Allroundern. So sind sie Ausdruck für all das, für das ZEISS steht: eine konkurrenzlose Spitzenoptik.

SmartFocus Concept

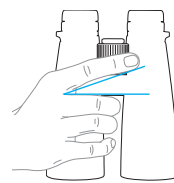

Wettbewerbsbeispiel

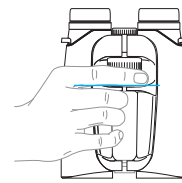

ZEISS Victory SF



Nur **1,6/1,8**
Umdrehungen

Das SmartFocus Concept sorgt dafür, dass das Fokussierad optimal positioniert ist. Selbst bei stundenlangem Beobachten wird eine schnelle und präzise Fokussierung ermöglicht.

Schnelles Scharfstellen

SmartFocus Concept für intuitive, präzise Schnelleinstellung der Schärfe durch ergonomische Fingerposition.

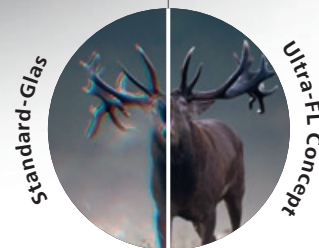
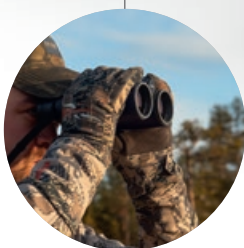
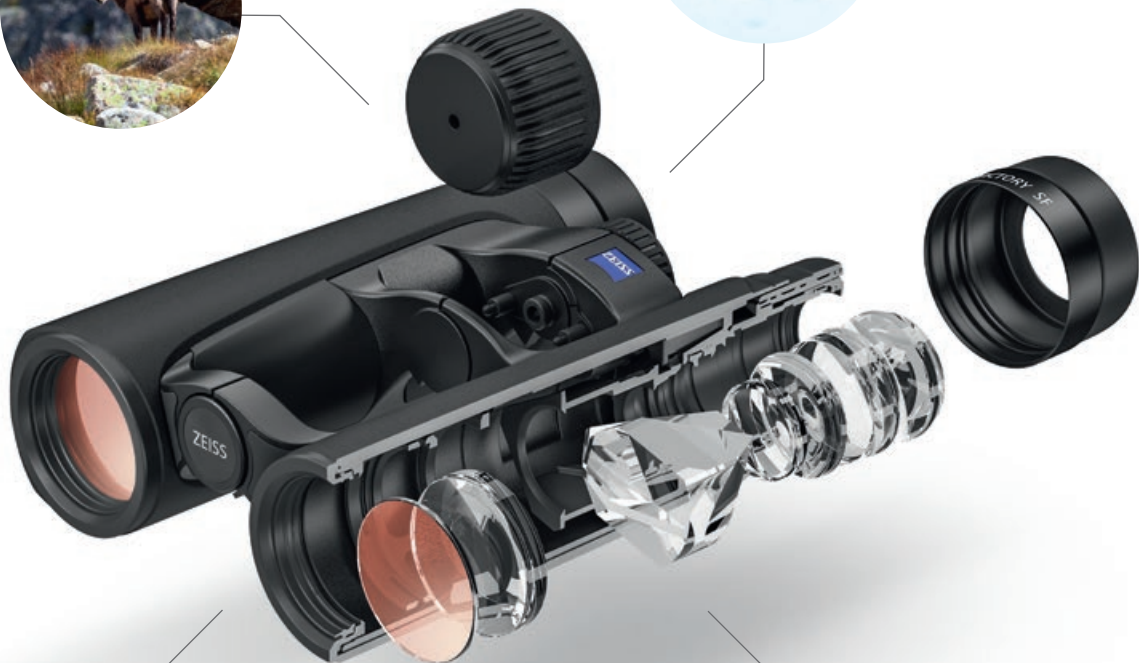

Perfekte Ergonomie

Der Schwerpunkt der SF Modelle ist dank des ErgoBalance Concept näher an das Okular verlagert, was ein langes und ermüdungsfreies Beobachten gestattet.

Extrem weites Sehfeld

Die beeindruckend weiten Sehfelder beider SF Modelle verschaffen Überblick in unübersichtlichem Gelände und helfen Ihnen dabei genau das Ziel zu finden, das Sie suchen.

Außergewöhnliches Seherlebnis

Beim Ultra-FL Concept werden mehrere fluoridhaltige SCHOTT Gläser zu einem System kombiniert, das eine absolut naturgetreue Farbwiedergabe und brillianteste Details liefert.

JAGDBEOBACHTUNG – LEICHT GEMACHT. VICTORY SF 32.



Mehr sehen als andere.

- Extrem weites Sehfeld vergrößert den beobachtbaren Bereich um bis zu 20% und somit auf bis zu 155 m bei einer Distanz von 1.000 m.
- 90% Lichttransmission.
- Brillante und naturgetreue Farbwiedergabe dank UFL Concept.
- Kompaktes Design und ErgoBalance Concept für lange und komfortable Beobachtung.
- Mit nur 600 g deutlich leichter als andere Ferngläser.



SF 8/10×32

Die 32er Modelle verfügen über eine brillante und naturgetreue Farbwiedergabe, ein erweitertes Sehfeld und ein ergonomisches Design für längeres und ermüdungsfreies Beobachten.



OPTIMALE SICHT BIS IN DIE DÄMMERUNG. VICTORY SF 42.



8
9



SF 8/10 × 42

Das 42er Modell bietet neben einer herausragenden optischen Leistung eine perfekte Ergonomie: Das dank SmartFocus Concept optimal positionierte Fokussierad ermöglicht eine schnelle und präzise Fokussierung.



Für jede Situation das Beste.

- 92 % Lichttransmission.
- Brillantes Seherlebnis dank UFL Concept.
- Herausragend weites Sehfeld von bis zu 148 m bei einer Distanz von 1.000 m.
- ZEISS FieldFlattener Technology: extreme Randschärfe auch bei weiten Sehfeldern.
- Perfekte Ergonomie und Robustheit dank TripleLink Bridge und Leichtbauweise mit modernen Magnesiumwerkstoffen.
- 1,5 m Naheinstellgrenze zum Erkunden kleinster Details.



SMART FOKUSSIEREN MIT ERSTAUNLICHER LEICHTIGKEIT. ZEISS SFL

Mit den neuen ZEISS SFL Ferngläsern können besondere Jagdmomente mit neuer Leichtigkeit erlebt werden. In jeglicher Hinsicht auf geringes Gewicht und Größe optimiert und in zwei verschiedenen Modellen verfügbar, ergänzen sie die Ferngläser der ZEISS SF Familie perfekt.

Das neue UHD Concept für naturgetreue Farben, die einzigartige Ergonomie und das SmartFocus Concept sorgen für eine herausragende Bildqualität und ein immersives Seherlebnis. Das leichte Magnesiumgehäuse garantiert Langlebigkeit und Haltbarkeit – über Generationen hinweg.

Extrem geringes Gewicht



Die reduzierte Objektivgröße und die kompaktere Anordnung noch dünnerer Linsenelemente machen die SFL Modelle **bis zu 30% leichter** als vergleichbare Ferngläser.

SmartFocus Concept

Das perfekt positionierte Fokussierad ermöglicht, schnell und exakt zu fokussieren – ohne die Finger spreizen zu müssen.



Ultraleichtes, kompaktes Design

Das leichte Magnesiumgehäuse und die Reduktion des Linsendurchmessers kombiniert mit der Anordnung in geringerem Abstand machen das SFL 19% leichter und 17% kürzer als das Victory SF 42.



Bis zu 30%
leichter als
vergleichbare
Wettbewerber

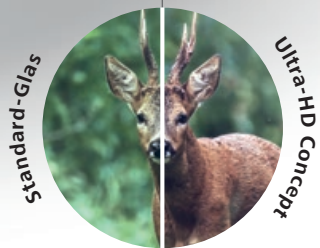

Perfekte Ergonomie

Schnelles und einfaches Positionieren des Auges und komfortables immersives Einblickverhalten dank großer Austrittspupille. Verbesserte Augenmuskeln für eine noch bessere ergonomische Haptik.

Überragende optische Performance

Das neue UHD Concept sorgt durch Optimierungen in Beschichtung und Optikdesign für höchste Detailerkennbarkeit und Farbtreue.



WAIDMANNNSHEIL BEI DER BOCKJAGD. VICTORY SF UND SFL FÜR JEDE SITUATION DAS BESTE.

Neben den jagdlichen Fähigkeiten und einer guten Vorbereitung spielt die Wahl des richtigen Equipments eine wesentliche Rolle für den Jagderfolg. Für eine erfolgreiche Pirsch stehen Größe und Gewicht des Equipments im Vordergrund.

Kompakte Ferngläser wie die Victory SF und SFL Modelle bieten hier einen klaren Vorteil: Dank ihrer perfekten Ergonomie liegt der Fokus gänzlich auf der Jagd, nicht auf dem Equipment.

JAGEN SO LEICHT WIE NIE. ZEISS SFL 40.



12
..
13



SFL 8/10x40









































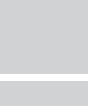















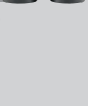

Die perfekte Ergonomie der SFL 40er Modelle, das ultraleichte Design, das UHD Concept und das SmartFocus Concept sorgen für ein leichtes und präzises Handling und höchste Detailerkennung auch über Stunden.



Unbeschwert beobachten.

- Detailreiches Seherlebnis mit naturgetreuen Farben dank des UHD Concepts.
- 90 % Lichttransmission.
- Schnelles und einfaches Positionieren des Auges und komfortables immersives Einblickverhalten dank großer Austrittspupille.
- Ultraleichtes, kompaktes Design mit SmartFocus Concept.
- Jederzeit klare Sicht dank LotuTec®-Beschichtung.

VICTORY SF UND SFL IM VERGLEICH.

		Hauptanwendung			
		 Outdoor / Freizeit	 Pirsch / Tagjagd	 Birding / Naturbeobachtung	 Hochsitz / Nacht
 Licht-transmission  Optische Güte	ZEISS Victory SF  92% <small>SF 42</small>  90% <small>SF 32</small>  UFL  HT  FF   T			 SF 8 × 42  SF 10 × 42  SF 8 × 32  SF 10 × 32	
	ZEISS SFL  90%  UHD  FF   T			 SFL 8 × 40  SFL 10 × 40	
ZEISS Victory HT  95%  HT  FL   T				 HT 8 × 54  HT 10 × 54	
ZEISS Victory Pocket  91%  FL   T		 Pocket 8 × 25  Pocket 10 × 25			
ZEISS Conquest HD  90%  HD   T			 HD 8 × 42  HD 10 × 42  HD 8 × 32  HD 10 × 32	 HD 8 × 56  HD 10 × 56  HD 15 × 56	
ZEISS Terra ED / Pocket  88%  ED   T		 ED 8 × 42  ED 10 × 42  ED 8 × 32  ED 10 × 32  Pocket 8 × 25  Pocket 10 × 25			

*Hydrophobe und Antireflex-Beschichtung.

TECHNISCHE DATEN.

Victory Ferngläser	SF				SFL	
	8×32	10×32	8×42	10×42	8×40	10×40
Modell	90 %		92 %		90 %	
Transmission	8×	10×	8×	10×	8×	10×
Vergrößerung	32 mm		42 mm		40 mm	
Objektivdurchmesser	4 mm	3,2 mm	5,3 mm	4,2 mm	5 mm	4 mm
Austrittspupillen-Durchmesser	16	17,9	18,3	20,5	17,9	20
Dämmerungszahl	155 m	130 m	148 m	120 m	140 m	115 m
Sehfeld auf 1.000 m	67° Ww	69° Ww	64° Ww		60° Ww	
Subjektiver Sehwinkel	1,95 m		1,5 m		1,5 m	
Naheinstellgrenze	+/-4 dpt.				+/-4 dpt.	
Dioprien-Verstellbereich	19 mm		18 mm		18 mm	
Austrittspupillenabstand	54 – 76 mm		55 – 76 mm		52 – 74 mm	
Pupillendistanz	UFL		UFL		UHD	
Objektivtyp	Schmidt-Pechan		Schmidt-Pechan		Schmidt-Pechan	
Prismensystem	LotuTec®				LotuTec®	
Vergütung	ja				ja	
Stickstofffüllung	400 mbar				400 mbar	
Wasserdichtigkeit	-30 °C / +63 °C				-20 °C / +55 °C	
Funktionstemperatur	152 mm	150 mm	173 mm		144 mm	
Länge	112 mm		125 mm		114 mm	
Breite bei einer Augenweite von 65 mm	600 g	590 g	790 g		640 g	
Gewicht	52 32 24	52 32 25	52 42 23	52 42 24	52 40 23	52 40 24
Bestellnummer						

Änderungen in Ausführung und Lieferumfang, die der technischen Weiterentwicklung dienen, bleiben vorbehalten. Mehr Informationen finden Sie im Internet unter www.zeiss.com/consumer-products

ZUBEHÖR



Air Cell Komfort-Trageriemens

Mit dem Trageriemens lassen sich Ferngläser ab 30 Millimeter Objektivdurchmesser deutlich angenehmer tragen. Die eingeschlossenen Luftpolster sorgen für höheren Tragekomfort. Schnellverschlüsse ermöglichen ein rasches Anbringen und Lösen. Die Gurtlänge ist flexibel einstellbar.



Komfort-Kreuzriemen

Der Kreuzriemen aus hochwertigen Materialien entlastet den Nacken, das Gewicht verteilt sich auf den Oberkörper. Führt man eine Bewegung aus, bleibt das Fernglas ruhig – ein Pendeln in unterschiedliche Richtungen ist ausgeschlossen. Das Fernglas ist problemlos fixierbar und bietet zugleich einen hohen Tragekomfort.

Werden Sie Teil der **ZEISS Hunting Community**.

Folgen Sie uns im Web:



facebook.com/ZEISSHunting



zeiss.de/jagd/blog



youtube.com/user/zeissportsoptics



ZEISShunting_EU

ÜBERSICHT BENEFITS



HT Concept

High Transmission SCHOTT Glas für optimale Sicht bei wenig Licht.



Extra Low Dispersion Gläser

Farbtreue Bilder.



Ultra-FL Concept

Besonders brillante Details und naturgetreue Bilder durch mehrere fluoridhaltige Gläser von SCHOTT.



ZEISS FieldFlattener Technology

Extreme Randschärfe auch bei weiten Sehfeldern.



Fluoridhaltiges Glas

Natürliche Bilder durch fluoridhaltiges Glas von SCHOTT.



LotuTec®

Erzeugt einen Abperleffekt und erleichtert die Reinigung der Linsen.



Ultra-HD Concept

Höchste Detailerkennbarkeit und Farbtreue durch Optimierungen in Beschichtung und Optikdesign.



T*

Mehrschichtvergütung für brillante und kontrastreiche Bildergebnisse.



High Definition Gläser

Hohe Bildauflösung und feine Schärfe.

Kundenservice

Carl Zeiss Sports Optics GmbH – Kundenservice

Gloelstraße 3 - 5, 35576 Wetzlar

Telefon +49 800 934 7733 | Telefax +49 64 41 483 69

consumerproducts@zeiss.com

Carl Zeiss AG

Unternehmensbereich Consumer Products

Carl-Zeiss-Straße 22

73447 Oberkochen

www.zeiss.de/jagd

