



ZEISS Training Koordinatenmesstechnik

**Termin- und Preisinformationen
April 2022 bis Oktober 2022**

www.zeiss.de/schulungen



Seeing beyond

Inhalt

Allgemeine Trainings, Trainings für ZEISS Portalmessgeräte	
AUKOM Stufe 1	6
Gruppentraining AUKOM Stufe 1	6
Spezialtraining AUKOM Stufe 1	6
AUKOM Stufe 2 KMT	7
Gruppentraining AUKOM Stufe 2 KMT	7
Spezialtraining AUKOM Stufe 2 KMT	7
AUKOM Zertifikatsgebühren	7
AUKOM Stufe 3 KMT, Wiederholungsprüfung	8
Gruppentraining AUKOM Stufe 3 KMT	8
Spezialtraining AUKOM Stufe 3 KMT	8
Wiederholungsprüfung AUKOM Stufe 1, 2 oder 3	8
AUKOM Zertifikatsgebühren	8
AUKOM Management	9
Gruppentraining AUKOM Management	9
Spezialtraining AUKOM Management	9
AUKOM Zertifikatsgebühren Kurzschulungen	9
Form und Lage	10
Gruppentraining AUKOM Form & Lage	10
Gruppentraining ZEISS CALYPSO Form & Lage	10
Spezialtraining AUKOM Form & Lage	10
Spezialtraining ZEISS CALYPSO Form & Lage	10
AUKOM Update	11
Gruppentraining AUKOM Update	11
Spezialtraining AUKOM Update	11
AUKOM Update Zertifikatsgebühren	11
Geometrische Produktspezifikation GPS	12
Gruppentraining Geometrische Produktspezifikation (GPS)	12
Spezialtraining Geometrische Produktspezifikation (GPS)	12
Spezialtraining PMI	12
Messstrategien	13
Spezialtraining ZEISS CALYPSO Taktile Messstrategien	13
Spezialtraining ZEISS CALYPSO mit ROTOS	13
Spezialtraining ZEISS CALYPSO mit ROTOS	13
ZEISS PiWeb	14
Training ZEISS CALYPSO PiWeb reporting	14
Spezialtraining ZEISS PiWeb mit ZEISS CALYPSO	14
Spezialtraining ZEISS PiWeb mit ZEISS CALIGO	14
ZEISS CALYPSO	15
Gruppentraining ZEISS CALYPSO Basis MT + eLearning	15
Gruppentraining ZEISS CALYPSO Basis MT	15
Gruppentraining ZEISS CALYPSO Basis RDS + eLearning	16
Gruppentraining ZEISS CALYPSO Basis RDS	16
eLearning Enhance CALYPSO Level 1	16
Gruppentraining ZEISS CALYPSO Aufbau	17
Gruppentraining ZEISS CALYPSO Aufbau	17
eLearning Enhance CALYPSO Level 2	17
Gruppentraining ZEISS CALYPSO Prüfplanoptimierung	18
Spezialtraining ZEISS CALYPSO	18
ZEISS CALYPSO Optionen	18
Gruppentraining ZEISS CALYPSO curve	18
Gruppentraining ZEISS CALYPSO freeform	18
Gruppentraining ZEISS CALYPSO curve und freeform	18
Gruppentraining ZEISS CALYPSO PCM	18
Gruppentraining ZEISS CALYPSO Planner	19
Gruppentraining ZEISS CALYPSO Drehtisch	19
ZEISS GEAR® PRO	19
Gruppentraining ZEISS GEAR PRO	19
Spezialtraining ZEISS GEAR PRO involute	19
Spezialtraining ZEISS GEAR PRO bevel	20
Spezialtraining ZEISS GEAR PRO rotor	20
Spezialtraining ZEISS GEAR PRO worm	20
Spezialtraining ZEISS GEAR PRO hob	20
Spezialtraining ZEISS BLADE PRO	20
ZEISS BLADE® PRO	20

ZEISS CALYPSO LineScan.....21	Spezialtraining ZEISS CALYPSO für Gelenkarm 27
Spezialtraining ZEISS CALYPSO LineScan..... 21	
ZEISS CALYPSO ViScan21	GOM Inspect / GOM Inspect Professional28
Spezialtraining ZEISS CALYPSO ViScan 21	Gruppentraining GOM Inspect Professional Basis 28
ZEISS CALYPSO für ZEISS O-INSPECT oder ZEISS DuraMax22	ZEISS METROTOM, VG StudioMax29
Gruppentraining ZEISS CALYPSO Basis für ZEISS O-INSPECT oder ZEISS DuraMax..... 22	Spezialtraining ZEISS CALYPSO für ZEISS METROTOM..... 29
Spezialtraining ZEISS CALYPSO für ZEISS O-INSPECT 22	Spezialtraining ZEISS METROTOM OS Aufnahmetechnik 29
	Spezialtraining VG StudioMax..... 29
Trainings für ZEISS Horizontalarm- Messgeräte, Gelenkarme und ZEISS METROTOM	ZEISS Quality Excellence Center (QEC) in Deutsch- land30
ZEISS CALIGO24	Allgemeine Hinweise31
Gruppentraining ZEISS CALIGO Basis..... 24	Legende Hinweise31
Gruppentraining ZEISS CALIGO Aufbau 24	Hinweis 31
Spezialtraining ZEISS CALIGO..... 24	Reisekostenpauschalen31
ZEISS CALYPSO für Horizontalarm-Messgeräte ...25	
Spezialtraining ZEISS CALYPSO für Horizontalarm- Messgeräte..... 25	
ZEISS EagleEye®25	
Gruppentraining ZEISS CALIGO für ZEISS EagleEye 25	
Spezialtraining ZEISS CALIGO für ZEISS EagleEye 25	
ZEISS O-SELECT26	
Gruppentraining ZEISS O-SELECT 26	
Spezialtraining ZEISS O-SELECT 26	
Gelenkarm mit ZEISS CALYPSO27	
DMIS.....27	
Spezialtraining DMIS 27	
ZEISS iDA27	
Spezialtraining ZEISS iDA 27	

Online- und Präsenztrainings im Portal

ZEISS Academy Metrology



<https://portal.zeiss.com/metrology-academy/trainings>

In unserem ZEISS Portal finden Sie die wichtigsten Informationen zu unseren Präsenz- und Online-Trainings und können Ihr Training direkt buchen. Melden Sie sich mit Ihrer ZEISS-ID an oder registrieren Sie sich kostenlos.

<http://go2.zeiss.com/DXR290k0SMf00p0Wqi3U0LH>

Präsenztrainings

Deutschlandweit

Sie finden im Portal nicht nur die nächsten Termine an unseren unterschiedlichen Standorten, sondern können auch die verfügbaren Plätze und nähere Informationen zu den einzelnen Trainings einsehen.

<http://go2.zeiss.com/wMfSi2LXq0090UWl00H3S0p>

eLearnings

Trainings auf Abruf

Wenn Sie sofort mit einem Training loslegen möchten, können Sie das für Sie passende eLearning herausuchen. Wir erweitern stetig unser Angebot - es lohnt sich also öfter vorbeizuschauen.

<http://go2.zeiss.com/DXR290k0SMf00p0Wqi3U0LH>

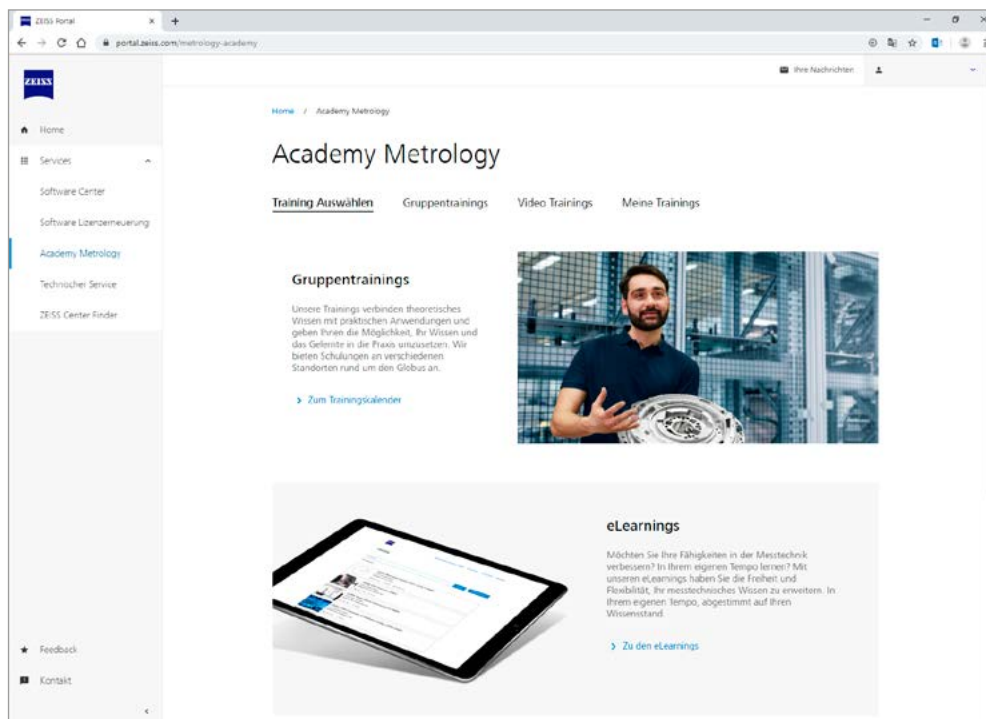

Training Videos

Legen Sie sofort los

Finden Sie in unserem Video-Channel Aufzeichnungen von Live Online Trainings, Erklärvideos zu Cookbook-Rezepten oder Anleitungen zu verschiedenen Softwarefunktionen.

<http://go2.zeiss.com/JM3qXH0TWS0impf9LU00020>

Allgemeine Trainings, Trainings für ZEISS Portalmessgeräte

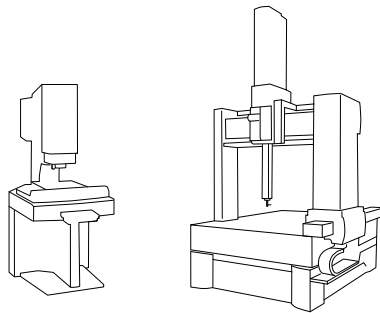

Trainingsinhalte und Anmeldung

Weiteres Infomaterial zu den Trainingsinhalten und aktuelle Termininformationen sowie das Anmeldeformular zum Training finden Sie unter:
www.zeiss.de/schulungen.

Wichtiger Hinweis

Zur zügigen und fehlerfreien Bearbeitung benötigen wir folgende Angaben bei Trainingsanfragen und auf dem Anmeldeformular:

Wenn Trainings beim Kauf Ihrer Messmaschine mit-erworben wurden, geben Sie bitte die Nummer der ZEISS-Auftragsbestätigung (beginnt mit 102...) an, da wir sonst Ihr Training nicht zuordnen können.

Bei Trainings, die nicht im Gesamtauftrag enthalten sind, ergänzen Sie unsere Angebotsnummer sowie Ihre Bestellnummer auf der Anmeldung.

Für eine optimale Beratung und Planung ist es von Vorteil, wenn Sie die Seriennummer des Gerätes mit angeben.

Postanschrift

Carl Zeiss IQS Deutschland GmbH
IQS-VAKD
Carl-Zeiss-Straße 22
D-73447 Oberkochen
Fax: 0 73 64 20-1929

Ihr Kontakt

Tel.: 0 73 64 20-1900

E-Mail: training.metrology.de@zeiss.com

Reisekostenpauschalen

Hinweise zu den Reisekostenpauschalen finden Sie auf Seite 31.

AGB

Unsere AGB finden Sie im Internet unter:

www.zeiss.de/imt-agb

Technik- und Preisänderungen vorbehalten.
Unser Angebot richtet sich an Geschäftskunden.
Preise sind rein Netto ohne Umsatzsteuer.
Keine Haftung für Druckfehler und falsche Preisangaben.

© Copyright

Die Inhalte dieser Preisliste sind urheberrechtlich geschützt. Ihre Nutzung ist nur zu internen Zwecken zulässig. Jede Vervielfältigung, Vorführung, Sendung, Vermietung und/oder Leihe/Überlassung der Preisliste oder einzelner Inhalte ist ohne vorherige Einwilligung des Rechteinhabers untersagt und zieht straf- oder zivilrechtliche Folgen nach sich. Alle Rechte bleiben vorbehalten.

AUKOM Stufe 1

Gruppentraining AUKOM Stufe 1

Gruppentraining AUKOM Stufe 1, für Neueinsteiger Koordinatenmesstechnik, zuzüglich Zertifikatsgebühren (2)	Trainingsort: Kundenzentrum Oberkochen		
Dauer: 8 Tage	KW Datum	KW Datum	KW Datum
Bestell-Nr.: 600060-0010-010	18 02.05.-06.05.22	29 18.07.-22.07.22	37 12.09.-16.09.22
	und	und	und
	19 09.05.-11.05.22	30 25.07.-27.07.22	38 19.09.-21.09.22

Gruppentraining AUKOM Stufe 1, für erfahrene Koordinatenmesstechniker, zuzüglich Zertifikatsgebühren (2)	Trainingsort: Kundenzentrum Oberkochen/ ONLINE		
Dauer: 5 Tage	KW Datum	KW Datum	KW Datum
Bestell-Nr.: 600060-0020-010	14 04.04.-08.04.22	20* 16.05.-20.05.22	34 22.08.-26.08.22
	17* 25.04.-29.04.22	22* 30.05.-03.06.22	39 26.09.-30.09.22
	18 02.05.-06.05.22	25 20.06.-24.06.22	42 17.10.-21.10.22
	20 16.05.-20.05.22	31 01.08.-05.08.22	

Trainingsort: ZEISS Quality Excellence Center Peine

KW Datum	KW Datum	
26 27.06.-01.07.22	38 19.09.-23.09.22	

Gruppentraining AUKOM Stufe 1 Prüfung, zuzüglich Zertifikatsgebühren (2)+(5)	Trainingsort: Kundenzentrum Oberkochen / ONLINE		
Dauer: 1 Tag	KW Datum	KW Datum	KW Datum
Bestell-Nr.: 600060-0025-000	14 08.04.22	20* 20.05.22	34 26.08.22
	17 25.04.22	22 30.05.22	35 29.08.22
	17* 29.04.22	22* 03.06.22	38 21.09.22
	18 06.05.22	25 24.06.22	39 30.09.22
	19 11.05.22	30 27.07.22	41 10.10.22
	20 20.05.22	31 05.08.22	42 21.10.22

Spezialtraining AUKOM Stufe 1

Spezialtraining AUKOM Stufe 1, für erfahrene Koordinatenmesstechniker (5)+(6)	Trainingsort: Kundenzentrum Oberkochen		
Dauer: 5 Tage	Wir bitten um telefonische Terminabsprache.		
Bestell-Nr.: 600060-0011-010			

Spezialtraining AUKOM Stufe 1, beim Kunden, zuzüglich Zertifikatsgebühren (5)+(6)	Trainingsort: beim Kunden		
Dauer: 5 Tage	Wir bitten um telefonische Terminabsprache.		
Bestell-Nr.: 600060-0011-000			

* ONLINE Training

AUKOM Stufe 2 KMT

Gruppentraining AUKOM Stufe 2 KMT

Gruppentraining AUKOM Stufe 2 KMT,
zuzüglich Zertifikatsgebühren (2)

Dauer: 5 Tage

Bestell-Nr.: 600060-0030-000

Trainingsort: Kundenzentrum Oberkochen / ONLINE

KW	Datum	KW	Datum
17	25.04.–29.04.22	29*	18.07.–22.07.22
22	30.05.–03.06.22	35	29.08.–02.09.22
28	11.07.–15.07.22	41	10.10.–14.10.22

Trainingsort: ZEISS Quality Excellence Center Peine

KW	Datum
34	22.08.–26.08.22

Spezialtraining AUKOM Stufe 2 KMT

Spezialtraining AUKOM Stufe 2 KMT,
im Kundenzentrum,
zuzüglich Zertifikatsgebühren (5)+(6)

Dauer: 5 Tage

Bestell-Nr.: 600060-0026-010

Trainingsort: Kundenzentrum Oberkochen

Wir bitten um telefonische Terminabsprache.

Spezialtraining AUKOM Stufe 2 KMT,

beim Kunden, zuzüglich Zertifikatsgebühren (5)+(6)

Dauer: 5 Tage

Bestell-Nr.: 600060-0026-000

Trainingsort: beim Kunden

Wir bitten um telefonische Terminabsprache.

AUKOM Zertifikatsgebühren

AUKOM Zertifikatsgebühren für AUKOM e.V.

Mitglieder

Bestell-Nr.: 600060-0001-021

AUKOM Zertifikatsgebühren

Bestell-Nr.: 600060-0001-022

* ONLINE Training

(1), (2), (3), (4), (5), (6) siehe Legende Seite 31

Detailliertere Informationen zu den Trainings unter: www.zeiss.de/schulungen

AUKOM Stufe 3 KMT, Wiederholungsprüfung

Voraussetzung für AUKOM Stufe 3 KMT:

Zertifikat AUKOM Stufe 2 KMT und Zertifikat AUKOM Form & Lage

Gruppentraining AUKOM Stufe 3 KMT

Gruppentraining AUKOM Stufe 3 KMT,
zuzüglich Zertifikatsgebühren (2)

Dauer: 5 Tage

Bestell-Nr.: 600060-0035-000

Trainingsort: Kundenzentrum Oberkochen

KW	Datum	KW	Datum
19	09.05.–13.05.22	32	08.08.–12.08.22
26	27.06.–01.07.22	39	26.09.–30.09.22

Spezialtraining AUKOM Stufe 3 KMT

Spezialtraining AUKOM Stufe 3 KMT,
im Kundenzentrum,
zuzüglich Zertifikatsgebühren (5)+(6)

Dauer: 5 Tage

Bestell-Nr.: 600060-0038-010

Trainingsort: Kundenzentrum Oberkochen

Wir bitten um telefonische Terminabsprache.

Spezialtraining AUKOM Stufe 3 KMT,
beim Kunden,
zuzüglich Zertifikatsgebühren (5)+(6)

Dauer: 5 Tage

Bestell-Nr.: 600060-0038-000

Trainingsort: beim Kunden

Wir bitten um telefonische Terminabsprache.

Wiederholungsprüfung AUKOM Stufe 1, 2 oder 3

AUKOM Wiederholungsprüfung,
zuzüglich Zertifikatsgebühren (2)

Dauer: 0,5 Tage

Bestell-Nr.: 600060-0001-027

Trainingsort: Kundenzentrum Oberkochen

Wir bitten um telefonische Terminabsprache.

AUKOM Zertifikatsgebühren

AUKOM Zertifikatsgebühren für AUKOM e.V.
Mitglieder

Bestell-Nr.: 600060-0001-021

AUKOM Zertifikatsgebühren

Bestell-Nr.: 600060-0001-022

AUKOM Management

Gruppentraining AUKOM Management

Gruppentraining AUKOM Management,
zuzüglich Zertifikatsgebühren (2)

Dauer: 2 Tage

Bestell-Nr.: 600060-0019-000

Trainingsort: Kundenzentrum Oberkochen

KW	Datum	KW	Datum
----	-------	----	-------

19	09.05.–10.05.22	33	15.08.–16.08.22
----	-----------------	----	-----------------

Spezialtraining AUKOM Management

Spezialtraining AUKOM Management,
zuzüglich Zertifikatsgebühren (5)+(6)

Dauer: 2 Tage

Bestell-Nr.: 600060-0039-010

Trainingsort: Kundenzentrum Oberkochen

Wir bitten um Terminabsprache.

Spezialtraining AUKOM Management, zuzüglich
Zertifikatsgebühren (5)+(6)

Dauer: 2 Tage

Bestell-Nr.: 600060-0039-000

Trainingsort: beim Kunden

Wir bitten um Terminabsprache.

AUKOM Zertifikatsgebühren Kurzschulungen

AUKOM Zertifikatsgebühr für Kurzschulungen für
AUKOM e.V. Mitglieder,

Bestell-Nr.: 600033-0200-101

AUKOM Zertifikatsgebühr für Kurzschulungen

Bestell-Nr.: 600033-0200-102

Form und Lage

Gruppentraining AUKOM Form & Lage

Gruppentraining AUKOM Form und Lage, zuzüglich Zertifikatsgebühren (2)	Trainingsort: Kundenzentrum Oberkochen / ONLINE		
	KW Datum	KW Datum	KW Datum
Dauer: 3 Tage	17 25.04.–27.04.22	26 27.06.–29.06.22	42 17.10.–19.10.22
Bestell-Nr. 600060–0036–000	18* 02.05.–04.05.22	28 11.07.–13.07.22	
	20 16.05.–18.05.22	36 05.09.–07.09.22	

Gruppentraining ZEISS CALYPSO Form & Lage

Gruppentraining ZEISS CALYPSO Form und Lage inklusive Cookbook für ZEISS Messprinzipien (2)	Trainingsort: Kundenzentrum Oberkochen / ONLINE		
	KW Datum	KW Datum	KW Datum
Dauer: 2 Tage	17 28.04.–29.04.22	26 30.06.–01.07.22	42 20.10.–21.10.22
Bestell-Nr.: 600060–0015–010	18* 05.05.–06.05.22	28 14.07.–15.07.22	
	20 19.05.–20.05.22	36 08.09.–09.09.22	

Gruppentraining AUKOM Form und Lage und ZEISS CALYPSO Form und Lage (Kombitraining) inklusive Cookbook für ZEISS Messprinzipien (2)	Trainingsort: Kundenzentrum Oberkochen / ONLINE		
	KW Datum	KW Datum	KW Datum
Dauer: 5 Tage	17 25.04.–29.04.22	26 27.06.–01.07.22	42 17.10.–21.10.22
Bestell-Nr.: 600060–0015–020	18* 02.05.–06.05.22	28 11.07.–15.07.22	
	20 16.05.–20.05.22	36 05.09.–09.09.22	

Spezialtraining AUKOM Form & Lage

Spezialtraining AUKOM Form & Lage, im Kundenzentrum, zuzüglich Zertifikatsgebühren (5)+(6)	Trainingsort: Kundenzentrum Oberkochen		
	Wir bitten um Terminabsprache.		
Dauer: 3 Tage			
Bestell-Nr.: 600060–0037–010			

Spezialtraining AUKOM Form & Lage, beim Kunden, zuzüglich Zertifikatsgebühren (5)+(6)	Trainingsort: beim Kunden		
	Wir bitten um Terminabsprache.		
Dauer: 3 Tage			
Bestell-Nr.: 600060–0037–000			

Spezialtraining ZEISS CALYPSO Form & Lage

Spezialtraining ZEISS CALYPSO Form und Lage (5)+(6)	Trainingsort: Kundenzentrum Oberkochen		
	Wir bitten um Terminabsprache.		
Dauer: nach Absprache			
Bestell-Nr.: 600060–0016–010			

Spezialtraining ZEISS CALYPSO Form und Lage (2)	Trainingsort: beim Kunden		
	Wir bitten um Terminabsprache.		
Dauer: nach Absprache			
Bestell-Nr.: 600060–0016–000			

* ONLINE Training

AUKOM Update

Gruppentraining AUKOM Update

Gruppentraining AUKOM Update,
zuzüglich Zertifikatsgebühren (2)

Dauer: 2 Tage

Bestell-Nr.: 600033-0200-100

Trainingsort: Kundenzentrum Oberkochen / ONLINE

KW	Datum	KW	Datum
----	-------	----	-------

21*	23.05.-24.05.22	37	12.09.-13.09.22
-----	-----------------	----	-----------------

Spezialtraining AUKOM Update

Spezialtraining AUKOM Update im Kundencenter

Max.4 Teilnehmer, (5)+(6)

Dauer: nach Absprache

Bestell-Nr.: 600033-0200-104

Trainingsort: Kundenzentrum Oberkochen

Wir bitten um Terminabsprache.

Spezialtraining AUKOM Update beim Kunden

Max. 4 Teilnehmer, (2)

Dauer: nach Absprache

Bestell-Nr.: 600033-0200-103

Trainingsort: beim Kunden

Wir bitten um Terminabsprache.

AUKOM Zertifikatsgebühr

AUKOM Update Zertifikatsgebühren

AUKOM Zertifikatsgebühr für Kurzschulungen, für
AUKOM e.V. Mitglieder,

Bestell-Nr.: 600033-0200-101

AUKOM Zertifikatsgebühr für Kurzschulungen

Bestell-Nr.: 600033-0200-102

* ONLINE Training

(1), (2), (3), (4), (5), (6) siehe Legende Seite 31

Detailliertere Informationen zu den Trainings unter: www.zeiss.de/schulungen

Geometrische Produktspezifikation GPS

Gruppentraining Geometrische Produktspezifikation (GPS)

Gruppentraining Prüfgerechte Tolerierung	Trainingsort: ZEISS Quality Excellence Center Garching	
Maß, Form und Lage,	KW Datum	KW Datum
Möglichkeiten der neuen GPS-Normen (1)	14 05.04.–06.04.22	38 20.09.–21.09.22
Dauer: 2 Tage	Trainingsort: ZEISS Quality Excellence Center Köln	
Bestell-Nr.: 600060–0015–030	KW Datum	KW Datum
	21 24.05.–25.05.22	39 27.09.–28.09.22

Spezialtraining Geometrische Produktspezifikation (GPS)

Spezialtraining Prüfgerechte Tolerierung Maß, Form und Lage,	Trainingsort: Kundenzentrum Oberkochen
Möglichkeiten der neuen GPS-Normen, (1)	Wir bitten um Terminabsprache.
Dauer: nach Absprache	
Bestell-Nr.: 600060–0015–050	

Spezialtraining Prüfgerechte Tolerierung Maß, Form und Lage,	Trainingsort: beim Kunden
Möglichkeiten der neuen GPS-Normen, (3)+(4)	Wir bitten um Terminabsprache.
Dauer: nach Absprache	
Bestell-Nr.: 600060–0015–040	

Spezialtraining PMI

Spezialtraining PMI	Trainingsort: Kundenzentrum Oberkochen
Dauer: nach Absprache	Wir bitten um Terminabsprache.
Bestell-Nr.: 600033–0200–228	

Spezialtraining PMI	Trainingsort: beim Kunden
Dauer: nach Absprache	Wir bitten um Terminabsprache.
Bestell-Nr.: 600033–0200–228	

Messstrategien

Spezialtraining ZEISS CALYPSO Taktile Messstrategien

Spezialtraining ZEISS CALYPSO Taktile

Trainingsort: ZEISS Quality Excellence Center

Messstrategien Genau, effizient und vergleichbar messen (1)

Wir bitten um Terminabsprache.

Dauer: nach Absprache

Bestell-Nr.: 600060-0200-226

Spezialtraining ZEISS CALYPSO Taktile

Trainingsort: beim Kunden

Messstrategien Genau, effizient und vergleichbar messen (3)+(4)

Wir bitten um Terminabsprache.

Dauer: nach Absprache

Bestell-Nr.: 600060-0200-225

Spezialtraining ZEISS CALYPSO mit ROTOS



Spezialtraining ZEISS CALYPSO mit ROTOS

Spezialtraining ZEISS CALYPSO mit ROTOS

Trainingsort: Kundenzentrum Oberkochen

Dauer: nach Absprache

Wir bitten um Terminabsprache.

Bestell-Nr.: 600033-0200-210

Spezialtraining ZEISS CALYPSO mit ROTOS

Trainingsort: beim Kunden

Dauer: nach Absprache

Wir bitten um Terminabsprache.

Bestell-Nr.: 600033-0200-206

Optimale Präzision und maximale Flexibilität

ZEISS ROTOS bietet dank modularer Erweiterung und Rotation in drei Achsen höchste Präzision sowie maximale Flexibilität in der Rauheitsmessung: Schnell wechselbare Tastarme erweitern Ihre Anwendungsmöglichkeiten.



<https://www.zeiss.de/messtechnik/produkte/sensoren/am-kmg/der-neue-rotos.html>

(1), (2), (3), (4), (5), (6) siehe Legende Seite 31

Detailliertere Informationen zu den Trainings unter: www.zeiss.de/schulungen

Training ZEISS CALYPSO PiWeb reporting

Gruppentraining ZEISS CALYPSO PiWeb reporting (1) [Trainingsort: Kundenzentrum Oberkochen](#)

	KW	Datum	KW	Datum
Dauer: 2 Tage	19	09.05.–10.05.22	33	15.08.–16.08.22
Bestell-Nr.: 600060–0013–090	26	27.06.–28.06.22	41	10.10.–11.10.22

Spezialtraining ZEISS PiWeb mit ZEISS CALYPSO

Spezialtraining ZEISS PiWeb mit ZEISS CALYPSO (1) [Trainingsort: Kundenzentrum Oberkochen](#)

Dauer: nach Absprache Wir bitten um telefonische Terminabsprache.
Bestell-Nr.: 600060–0013–100

Spezialtraining ZEISS PiWeb mit ZEISS CALYPSO [Trainingsort: beim Kunden](#)

(3)+(4) Wir bitten um telefonische Terminabsprache.
Dauer: nach Absprache
Bestell-Nr.: 600060–0013–100

Spezialtraining ZEISS PiWeb mit ZEISS CALIGO

Spezialtraining ZEISS PiWeb mit ZEISS CALIGO (1) [Trainingsort: Kundenzentrum Oberkochen](#)

Dauer: nach Absprache Wir bitten um telefonische Terminabsprache.
Bestell-Nr.: 600060–0013–050

Spezialtraining ZEISS PiWeb mit ZEISS CALIGO [Trainingsort: beim Kunden](#)

(3)+(4) Wir bitten um telefonische Terminabsprache.
Dauer: nach Absprache
Bestell-Nr.: 600060–0013–060

ZEISS CALYPSO



Gruppentraining ZEISS CALYPSO Basis MT + eLearning

Training Bundle „CALYPSO Basic @QEC“ inklusive „eLearning Enhance CALYPSO Level 1 Package“

Dauer: 5 Tage

Bestell-Nr.: 600033-1000-002

Trainingsort: Kundenzentrum Oberkochen

KW	Datum	KW	Datum	KW	Datum
14	04.04.–08.04.22	28	11.07.–15.07.22	38	19.09.–23.09.22
18	02.05.–06.05.22	30	25.07.–29.07.22	41	10.10.–14.10.22
22	30.05.–03.06.22	32	08.08.–12.08.22	43	24.10.–28.10.22
26	27.06.–01.07.22	35	29.08.–02.09.22		

Trainingsort: ZEISS Quality Excellence Center Köln

KW	Datum	KW	Datum	KW	Datum
18	02.05.–06.05.22	26	27.06.–01.07.22	37	12.09.–16.09.22

Trainingsort: ZEISS Quality Excellence Center Garching

KW	Datum	KW	Datum	KW	Datum
25	20.06.–24.06.22	29	18.07.–22.07.22	42	17.10.–21.10.22

Trainingsort: ZEISS Quality Excellence Center Peine

KW	Datum	KW	Datum	KW	Datum
28	11.07.–15.07.22	35	29.08.–02.09.22	41	10.10.–14.10.22

Trainingsort: ZEISS Quality Excellence Center Ostfildern

KW	Datum	KW	Datum	KW	Datum
20	16.05.–20.05.22	28	11.07.–15.07.22	34	22.08.–26.08.22

Gruppentraining ZEISS CALYPSO Basis MT

Gruppentraining ZEISS CALYPSO Basis für Messköpfe: VAST, VAST Gold, VAST XT, MT, DT, ST3 von ZEISS inkl. Cookbook für ZEISS Messprinzipien (2)

Dauer: 5 Tage

Bestell-Nr.: 600060-0009-000

Trainingsort: Kundenzentrum Oberkochen

KW	Datum	KW	Datum	KW	Datum
14	04.04.–08.04.22	28	11.07.–15.07.22	38	19.09.–23.09.22
18	02.05.–06.05.22	30	25.07.–29.07.22	41	10.10.–14.10.22
22	30.05.–03.06.22	32	08.08.–12.08.22	43	24.10.–28.10.22
26	27.06.–01.07.22	35	29.08.–02.09.22		

Trainingsort: ZEISS Quality Excellence Center Köln

KW	Datum	KW	Datum	KW	Datum
18	02.05.–06.05.22	26	27.06.–01.07.22	37	12.09.–16.09.22

Trainingsort: ZEISS Quality Excellence Center Garching

KW	Datum	KW	Datum	KW	Datum
25	20.06.–24.06.22	29	18.07.–22.07.22	42	17.10.–21.10.22

Trainingsort: ZEISS Quality Excellence Center Peine

KW	Datum	KW	Datum	KW	Datum
28	11.07.–15.07.22	35	29.08.–02.09.22	41	10.10.–14.10.22

Trainingsort: ZEISS Quality Excellence Center Ostfildern

KW	Datum	KW	Datum	KW	Datum
20	16.05.–20.05.22	28	11.07.–15.07.22	34	22.08.–26.08.22

(1), (2), (3), (4), (5), (6) siehe Legende Seite 31

ZEISS CALYPSO

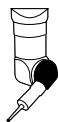

Gruppentraining ZEISS CALYPSO Basis RDS + eLearning

Training Bundle „CALYPSO Basis (RDS) @QEC“
inklusive „eLearning Enhance CALYPSO Level 1
Package“

Dauer: 5 Tage

Bestell-Nr.: 600033-1000-001

Trainingsort: Kundenzentrum Oberkochen

KW	Datum	KW	Datum
20	16.05.–20.05.22	35	29.08.–02.09.22
27	04.07.–08.07.22	41	10.10.–14.10.22

Trainingsort: ZEISS Quality Excellence Center Köln

KW	Datum	KW	Datum
30	25.07.–29.07.22	38	19.09.–23.09.22

Gruppentraining ZEISS CALYPSO Basis RDS

Gruppentraining ZEISS CALYPSO Basis für
Drehschwenk Messkopf RDSmit VAST XXT, RST von
ZEISS und Renishaw Messköpfen
inkl. Cookbook für ZEISS Messprinzipien (2)

Dauer: 5 Tage

Bestell-Nr.: 600060-0009-010

Trainingsort: Kundenzentrum Oberkochen

KW	Datum	KW	Datum
20	16.05.–20.05.22	35	29.08.–02.09.22
27	04.07.–08.07.22	41	10.10.–14.10.22

Trainingsort: ZEISS Quality Excellence Center Köln

KW	Datum	KW	Datum
30	25.07.–29.07.22	38	19.09.–23.09.22

eLearning Enhance CALYPSO Level 1

eLearning Enhance CALYPSO Level 1 Package

Dauer: 5 Stunden

Bestell-Nr.: 600033-0201-081

Anmeldung: portal.zeiss.com/metrology-academy

ZEISS CALYPSO

Gruppentraining ZEISS CALYPSO Aufbau

Training Bundle „CALYPSO Advanced @QEC oder Live Online“ inklusive
„eLearning Enhance CALYPSO Level 2 Package“
Dauer: 5 Tage
Bestell-Nr.: 600033-1000-003

Trainingsort: Kundenzentrum Oberkochen

KW	Datum	KW	Datum	KW	Datum
14	04.04.–08.04.22	26	27.06.–01.07.22	37	12.09.–16.09.22
18	02.05.–06.05.22	32	08.08.–12.08.22	42	17.10.–21.10.22

Trainingsort: ZEISS Quality Excellence Center Köln

KW	Datum	KW	Datum
20	16.05.–20.05.22	35	29.08.–02.09.22

Trainingsort: ZEISS Quality Excellence Center Garching

KW	Datum	KW	Datum
19	09.05.–13.05.22	41	10.10.–14.10.22

Trainingsort: ZEISS Quality Excellence Center Ostfildern

KW	Datum	KW	Datum
27	04.07.–08.07.22	38	19.09.–23.09.22

Trainingsort: ZEISS Quality Excellence Center Peine

KW	Datum	KW	Datum
22	30.05.–03.06.22	39	26.09.–30.09.22

Gruppentraining ZEISS CALYPSO Aufbau

Gruppentraining ZEISS CALYPSO Aufbau (2)
Dauer: 5 Tage
Bestell-Nr.: 600060-0009-020

Trainingsort: Kundenzentrum Oberkochen

KW	Datum	KW	Datum	KW	Datum
14	04.04.–08.04.22	26	27.06.–01.07.22	37	12.09.–16.09.22
18	02.05.–06.05.22	32	08.08.–12.08.22	42	17.10.–21.10.22

Trainingsort: ZEISS Quality Excellence Center Köln

KW	Datum	KW	Datum
20	16.05.–20.05.22	35	29.08.–02.09.22

Trainingsort: ZEISS Quality Excellence Center Garching

KW	Datum	KW	Datum
19	09.05.–13.05.22	41	10.10.–14.10.22

Trainingsort: ZEISS Quality Excellence Center Ostfildern

KW	Datum	KW	Datum
27	04.07.–08.07.22	38	19.09.–23.09.22

Trainingsort: ZEISS Quality Excellence Center Peine

KW	Datum	KW	Datum
22	30.05.–03.06.22	39	26.09.–30.09.22

eLearning Enhance CALYPSO Level 2

eLearning Enhance CALYPSO Level 2 Package
Dauer: 5 Stunden
Bestell-Nr.: 600033-0201-082

Anmeldung: portal.zeiss.com/metrology-academy

(1), (2), (3), (4), (5), (6) siehe Legende Seite 31

Detailliertere Informationen zu den Trainings unter: www.zeiss.de/schulungen



Gruppentraining ZEISS CALYPSO Prüfplanoptimierung

Gruppentraining ZEISS CALYPSO Prüfplanoptimierung (2)	Trainingsort: Kundenzentrum Oberkochen		
Dauer: 3 Tage	KW Datum	KW Datum	
Bestell-Nr.: 600033-0201-088	21 23.05.-25.05.22	37 12.09.-14.09.22	
	27 04.07.-06.07.22	43 24.10.-26.10.22	

Spezialtraining ZEISS CALYPSO

Spezialtraining ZEISS CALYPSO (1)	Trainingsort: Kundenzentrum Oberkochen		
Dauer: nach Absprache	Wir bitten um telefonische Terminabsprache.		
Bestell-Nr.: 600060-0018-010			

Spezialtraining ZEISS CALYPSO (3)+(4)	Trainingsort: beim Kunden		
Dauer: nach Absprache	Wir bitten um telefonische Terminabsprache.		
Bestell-Nr.: 600060-0018-000			

ZEISS CALYPSO Optionen

Gruppentraining ZEISS CALYPSO curve

Gruppentraining ZEISS CALYPSO curve (2)	Trainingsort: Kundenzentrum Oberkochen		
Dauer: 3 Tage	KW Datum	KW Datum	KW Datum
Bestell-Nr.: 600060-0009-060	14 04.04.-06.04.22	31 01.08.-03.08.22	43 24.10.-26.10.22
	20 16.05.-18.05.22	36 05.09.-07.09.22	

Gruppentraining ZEISS CALYPSO freeform

Gruppentraining ZEISS CALYPSO freeform (2)	Trainingsort: Kundenzentrum Oberkochen		
Dauer: 2 Tage	KW Datum	KW Datum	KW Datum
Bestell-Nr.: 600060-0009-070	14 07.04.-08.04.22	31 04.08.-05.08.22	43 27.10.-28.10.22
	20 19.05.-20.05.22	36 08.09.-09.09.22	

Gruppentraining ZEISS CALYPSO curve und freeform

Gruppentraining ZEISS CALYPSO curve und freeform (Kombitraining) (2)	Trainingsort: Kundenzentrum Oberkochen		
Dauer: 5 Tage	KW Datum	KW Datum	KW Datum
Bestell-Nr.: 600060-0009-080	14 04.04.-08.04.22	31 01.08.-05.08.22	43 24.10.-28.10.22
	20 16.05.-20.05.22	36 05.09.-09.09.22	

Gruppentraining ZEISS CALYPSO PCM

Gruppentraining ZEISS CALYPSO PCM (2)	Trainingsort: Kundenzentrum Oberkochen / ONLINE		
Dauer: 3 Tage	KW Datum	KW Datum	
Bestell-Nr.: 600060-0009-090	21 23.05.-25.05.22	31 01.08.-03.08.22	
	23* 07.06.-09.06.22	40 04.10.-06.10.22	

* ONLINE Training

ZEISS CALYPSO Optionen

Gruppentraining ZEISS CALYPSO Planner

Gruppentraining ZEISS CALYPSO planner (2)

Dauer: 2 Tage

Bestell-Nr.: 600060-0009-160

Trainingsort: [Kundenzentrum Oberkochen](#) / **ONLINE**

KW	Datum	KW	Datum
17	25.04.-26.04.22	30	25.07.-26.07.22
20*	16.05.-17.05.22	37*	12.09.-13.09.22

Gruppentraining ZEISS CALYPSO Drehtisch

Gruppentraining ZEISS CALYPSO Drehtisch (2)

Dauer: 2 Tage

Bestell-Nr.: 600060-0009-130

Trainingsort: [Kundenzentrum Oberkochen](#)

KW	Datum	KW	Datum	KW	Datum
19	09.05.-10.05.22	29	18.07.-19.07.22	37	12.09.-13.09.22
22	30.05.-31.05.22	32	08.08.-09.08.22	42	17.10.-18.10.22

Gruppentraining ZEISS CALYPSO Drehtisch und ZEISS GEAR PRO involute (Kombitraining) (2)

Dauer: 5 Tage

Bestell-Nr.: 600060-0009-140

Trainingsort: [Kundenzentrum Oberkochen](#)

KW	Datum	KW	Datum
19	09.05.-13.05.22	32	08.08.-12.08.22
22	30.05.-03.06.22	37	12.09.-16.09.22

Gruppentraining ZEISS CALYPSO Drehtisch und ZEISS GEAR PRO bevel (Kombitraining) (2)

Dauer: 5 Tage

Bestell-Nr.: 600060-0009-150

Trainingsort: [Kundenzentrum Oberkochen](#)

KW	Datum	KW	Datum
29	18.07.-22.07.22	42	17.10.-21.10.22

ZEISS GEAR® PRO

Gruppentraining ZEISS GEAR PRO

Gruppentraining ZEISS GEAR PRO involute (2)

Dauer: 3 Tage

Bestell-Nr.: 600060-0009-110

Trainingsort: [Kundenzentrum Oberkochen](#)

KW	Datum	KW	Datum
19	11.05.-13.05.22	32	10.08.-12.08.22
22	01.06.-03.06.22	37	14.09.-16.09.22

Gruppentraining ZEISS GEAR PRO bevel (2)

Dauer: 3 Tage

Bestell-Nr.: 600060-0009-120

Trainingsort: [Kundenzentrum Oberkochen](#)

KW	Datum	KW	Datum
29	20.07.-22.07.22	42	19.10.-21.10.22

Spezialtraining ZEISS GEAR PRO involute

Spezialtraining ZEISS GEAR PRO involute (2)

Dauer: nach Absprache

Bestell-Nr.: 623062-7285-100

Trainingsort: [Kundenzentrum Oberkochen](#)

Wir bitten um telefonische Terminabsprache.

Spezialtraining ZEISS GEAR PRO involute (3)+(4)

Dauer: nach Absprache

Bestell-Nr.: 623062-7285-000

Trainingsort: [beim Kunden](#)

Wir bitten um telefonische Terminabsprache.

* **ONLINE Training**

(1), (2), (3), (4), (5), (6) siehe Legende Seite 31

Detailliertere Informationen zu den Trainings unter: www.zeiss.de/schulungen

ZEISS GEAR® PRO

Spezialtraining ZEISS GEAR PRO bevel

Spezialtraining ZEISS GEAR PRO bevel (2)

Dauer: nach Absprache

Bestell-Nr.: 623062-7284-100

Trainingsort: Kundenzentrum Oberkochen

Wir bitten um telefonische Terminabsprache.

Spezialtraining ZEISS GEAR PRO bevel (3)+(4)

Dauer: nach Absprache

Bestell-Nr.: 623062-7284-000

Trainingsort: beim Kunden

Wir bitten um telefonische Terminabsprache.

Spezialtraining ZEISS GEAR PRO rotor

Spezialtraining ZEISS GEAR PRO rotor (3)+(4)

Dauer: nach Absprache

Bestell-Nr.: 000000-1979-794

Trainingsort: beim Kunden

Wir bitten um telefonische Terminabsprache.

Spezialtraining ZEISS GEAR PRO worm

Spezialtraining ZEISS GEAR PRO worm (3)+(4)

Dauer: nach Absprache

Bestell-Nr.: 000000-1979-796

Trainingsort: beim Kunden

Wir bitten um telefonische Terminabsprache.

Spezialtraining ZEISS GEAR PRO hob

Spezialtraining ZEISS GEAR PRO hob (3)+(4)

Dauer: nach Absprache

Bestell-Nr.: 600060-0018-110

Trainingsort: beim Kunden

Wir bitten um telefonische Terminabsprache.

ZEISS BLADE® PRO

Spezialtraining ZEISS BLADE PRO

Spezialtraining ZEISS BLADE PRO (3)+(4)

Dauer: nach Absprache

Bestell-Nr.: 000000-1492-215

Trainingsort: beim Kunden

Wir bitten um telefonische Terminabsprache.

ZEISS CALYPSO LineScan

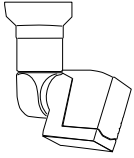

Spezialtraining ZEISS CALYPSO LineScan

Spezialtraining ZEISS CALYPSO LineScan (1)

Dauer: nach Absprache

Bestell-Nr.: 600060-0018-021

Trainingsort: Kundenzentrum Oberkochen

Wir bitten um telefonische Terminabsprache.

Spezialtraining ZEISS CALYPSO LineScan (3)+(4)

Dauer: nach Absprache

Bestell-Nr.: 000000-1778-823

Trainingsort: beim Kunden

Wir bitten um telefonische Terminabsprache.

ZEISS CALYPSO ViScan

Spezialtraining ZEISS CALYPSO ViScan

Spezialtraining ZEISS CALYPSO ViScan (2)

Dauer: nach Absprache

Bestell-Nr.: 600060-0018-020

Trainingsort: Kundenzentrum Oberkochen

Wir bitten um Terminabsprache.

Spezialtraining ZEISS CALYPSO ViScan (2)

Dauer: nach Absprache

Bestell-Nr.: 000000-1979-843

Trainingsort: beim Kunden

Wir bitten um Terminabsprache.

ZEISS CALYPSO für ZEISS O-INSPECT oder ZEISS DuraMax

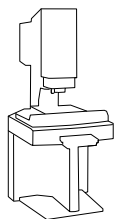

Gruppentraining ZEISS CALYPSO Basis für ZEISS O-INSPECT oder ZEISS DuraMax

Gruppentraining ZEISS CALYPSO Basis für ZEISS O-INSPECT oder ZEISS DuraMax mit ZEISS VAST	Trainingsort: Kundenzentrum Oberkochen	
XXT-Festeinbau	KW Datum	KW Datum
inkl. Cookbook für ZEISS Messprinzipien (2)	14 04.04.–08.04.22	30 25.07.–29.07.22
Dauer: 5 Tage	19 09.05.–13.05.22	36 05.09.–09.09.22
Bestell-Nr.: 611501–2270–000	27 04.07.–08.07.22	43 24.10.–28.10.22

Gruppentraining ZEISS CALYPSO für ZEISS O-INSPECT mit optischem Messkopf (2)	Trainingsort: Kundenzentrum Oberkochen	
Dauer: 3 Tage	KW Datum	KW Datum
Bestell-Nr.: 611501–2668–000	15 11.04.–13.04.22	34 22.08.–24.08.22
	23 07.06.–09.06.22	41 10.10.–12.10.22
	28 11.07.–13.07.22	

Gruppentraining ZEISS CALYPSO für ZEISS O-INSPECT mit Dot Scan (2)	Trainingsort: Kundenzentrum Oberkochen	
Dauer: 1 Tag	KW Datum	KW Datum
Bestell-Nr.: 611501–2668–130	15 14.04.22	34 25.08.22
	23 10.06.22	41 13.10.22
	28 14.07.22	

Gruppentraining ZEISS CALYPSO für ZEISS O-INSPECT mit optischem Messkopf und Dot Scan (Kombitraining) (2)	Trainingsort: Kundenzentrum Oberkochen	
Dauer: 4 Tage	KW Datum	KW Datum
Bestell-Nr.: 611501–2668–140	15 11.04.–14.04.22	34 22.08.–25.08.22
	23 07.06.–10.06.22	41 10.10.–13.10.22
	28 11.07.–14.07.22	

Spezialtraining ZEISS CALYPSO für ZEISS O-INSPECT

Spezialtraining ZEISS CALYPSO für ZEISS O-INSPECT (1)	Trainingsort: Kundenzentrum Oberkochen
Dauer: nach Absprache	Wir bitten um Terminabsprache.
Bestell-Nr.: 611501–2270–200	

Spezialtraining ZEISS CALYPSO für ZEISS O-INSPECT (3)+(4)	Trainingsort: beim Kunden
Dauer: nach Absprache	Wir bitten um Terminabsprache.
Bestell-Nr.: 611501–2270–100	

Trainings für ZEISS Horizontalarm-Messgeräte, Gelenkarme und ZEISS METROTOM

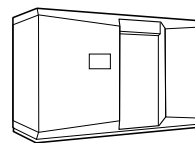
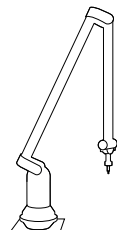
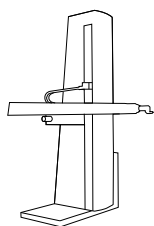
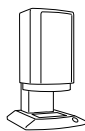

Trainingsinhalte und Anmeldung

Weiteres Infomaterial zu den Trainingsinhalten und aktuelle Termininformationen sowie das Anmeldeformular zum Training finden Sie unter:
www.zeiss.de/schulungen.

Wichtiger Hinweis

Zur zügigen und fehlerfreien Bearbeitung benötigen wir folgende Angaben bei Trainingsanfragen und auf dem Anmeldeformular:

Wenn Trainings beim Kauf Ihrer Messmaschine mit-erworben wurden, geben Sie bitte die Nummer der ZEISS-Auftragsbestätigung (beginnt mit 102...) an, da wir sonst Ihr Training nicht zuordnen können.

Bei Trainings, die nicht im Gesamtauftrag enthalten sind, ergänzen Sie unsere Angebotsnummer sowie Ihre Bestellnummer auf der Anmeldung.

Für eine optimale Beratung und Planung ist es von Vorteil, wenn Sie die Seriennummer des Gerätes mit angeben.

Postanschrift

Carl Zeiss IQS Deutschland GmbH
IQS-VAKD
Carl-Zeiss-Straße 22
D-73447 Oberkochen
Fax: 0 73 64 20-1929

Ihr Kontakt

Tel.: 0 73 64 20-1900
E-Mail: training.metrology.de@zeiss.com

Reisekostenpauschalen

Hinweise zu den Reisekostenpauschalen finden Sie auf Seite 31.

AGB

Unsere AGB finden Sie im Internet unter:
www.zeiss.de/imt-agb

Technik- und Preisänderungen vorbehalten.
Unser Angebot richtet sich an Geschäftskunden.
Preise sind rein Netto ohne Umsatzsteuer.
Keine Haftung für Druckfehler und falsche Preisangaben.

© Copyright

Die Inhalte dieser Preisliste sind urheberrechtlich geschützt. Ihre Nutzung ist nur zu internen Zwecken zulässig. Jede Vervielfältigung, Vorführung, Sendung, Vermietung und/oder Leihe/Überlassung der Preisliste oder einzelner Inhalte ist ohne vorherige Einwilligung des Rechteinhabers untersagt und zieht straf- oder zivilrechtliche Folgen nach sich. Alle Rechte bleiben vorbehalten.

ZEISS CALIGO

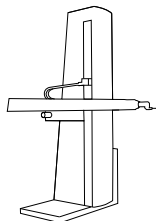

Gruppentraining ZEISS CALIGO Basis

Gruppentraining ZEISS CALIGO Basis (1)

Dauer: 5 Tage

Bestell-Nr.: 611501-2720-070

Trainingsort: Kundenzentrum Oberkochen

KW	Datum	KW	Datum	KW	Datum
17	25.04.-29.04.22	27	04.07.-08.07.22	41	10.10.-14.10.22
20	16.05.-20.05.22	34	22.08.-26.08.22		

Gruppentraining ZEISS CALIGO Aufbau

Gruppentraining ZEISS CALIGO Aufbau (1)

Dauer: 5 Tage

Bestell-Nr.: 611501-2720-080

Trainingsort: Kundenzentrum Oberkochen

KW	Datum	KW	Datum
18	02.05.-06.05.22	30	25.07.-29.07.22
25	20.06.-24.06.22	39	26.09.-30.09.22

Spezialtraining ZEISS CALIGO

Spezialtraining ZEISS CALIGO für Horizontalarm-

Messgeräte (3)+(4)

Dauer: nach Absprache

Bestell-Nr.: 611501-2720-000

Trainingsort: Kundenzentrum Oberkochen

Wir bitten um telefonische Terminabsprache.

Spezialtraining ZEISS CALIGO für Horizontalarm-

Messgeräte, (3)+(4)

Dauer: nach Absprache

Bestell-Nr.: 611501-2720-010

Trainingsort: beim Kunden

Wir bitten um telefonische Terminabsprache.

ZEISS CALYPSO für Horizontalarm-Messgeräte

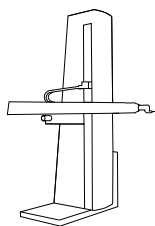

Spezialtraining ZEISS CALYPSO für Horizontalarm-Messgeräte

Spezialtraining ZEISS CALYPSO für Horizontalarm-Messgeräte (1)

Trainingsort: Kundenzentrum Oberkochen

Wir bitten um Terminabsprache.

Dauer: nach Absprache

Bestell-Nr.: 611501-2666-010

Spezialtraining ZEISS CALYPSO für Horizontalarm-Messgeräte (3)+(4)

Trainingsort: beim Kunden

Wir bitten um Terminabsprache.

Dauer: nach Absprache

Bestell-Nr.: 611501-2666-020

ZEISS EagleEye®



Gruppentraining ZEISS CALIGO für ZEISS EagleEye

Gruppentraining ZEISS CALIGO für ZEISS EagleEye (1)

Trainingsort: Kundenzentrum Oberkochen

Dauer: 5 Tage

Bestell-Nr.: 611501-2720-090

KW Datum

KW Datum

19 09.05.-13.05.22

37 12.09.-16.09.22

28 11.07.-15.07.22



Spezialtraining ZEISS CALIGO für ZEISS EagleEye

Spezialtraining ZEISS CALIGO für ZEISS EagleEye(1)

Trainingsort: Kundenzentrum Oberkochen

Dauer: nach Absprache

Bestell-Nr.: 611501-2720-050

Wir bitten um telefonische Terminabsprache.

Spezialtraining ZEISS CALIGO für ZEISS EagleEye

Trainingsort: beim Kunden

(3)+(4)

Wir bitten um telefonische Terminabsprache.

Dauer: nach Absprache

Bestell-Nr.: 611501-2720-060

ZEISS O-SELECT

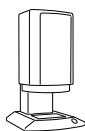

Gruppentraining ZEISS O-SELECT

Gruppentraining ZEISS O-SELECT Basis (1)

Dauer: 1 Tag

Bestell-Nr. 600060-0005-004

Trainingsort: Kundenzentrum

Das Basistraining wird regelmäßig in den ZEISS Quality Excellence Centern in Stuttgart, Köln, Peine oder München angeboten

Wir bitten um Terminabsprache.

Spezialtraining ZEISS O-SELECT

Spezialtraining ZEISS O-SELECT (5)+(6)

Dauer: nach Absprache

Bestell-Nr.: 600060-0005-005

Trainingsort: Kundenzentrum Oberkochen

Wir bitten um Terminabsprache.

Spezialtraining ZEISS O-SELECT (3)

Dauer: nach Absprache

Bestell-Nr.: 600060-0005-006

Trainingsort: beim Kunden

Wir bitten um Terminabsprache.

Kontakte: ZEISS Quality Excellence Center (QEC)

73760 Ostfildern (Stuttgart)

Felix-Wankel-Straße 6

Telefon: 0711 341678 - 10

stuttgart.metrology.de@zeiss.com



50739 Köln

Ruth-Hallensleben-Straße 6

Telefon: 0221 8286-400

koeln.metrology.de@zeiss.com



31224 Peine

Woltorfer Straße 77

Telefon: 05171 79091-0

peine.metrology.de@zeiss.com



85748 Garching b. München

Carl-Zeiss-Straße 8a

Telefon: 089 374 99 44-0

muenchen.metrology.de@zeiss.com



Gelenkarm mit ZEISS CALYPSO

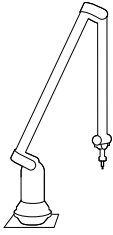

Spezialtraining ZEISS CALYPSO für Gelenkarm

Spezialtraining ZEISS CALYPSO für Gelenkarm (1)

Dauer: nach Absprache

Bestell-Nr.: 611501-2670-030

Trainingsort: Kundenzentrum Oberkochen

Wir bitten um Terminabsprache.

Der Gelenkarm muss vom Kunden zum Training mitgebracht werden.

Spezialtraining ZEISS CALYPSO für Gelenkarm

(3)+(4)

Dauer: nach Absprache

Bestell-Nr.: 611501-2670-031

Trainingsort: beim Kunden

Wir bitten um Terminabsprache.

DMIS

Spezialtraining DMIS

Spezialtraining DMIS (1)

Dauer: nach Absprache

Bestell-Nr.: 611309-2611-010

Trainingsort: Kundenzentrum Oberkochen

Wir bitten um Terminabsprache.

Spezialtraining DMIS (3)+(4)

Dauer: nach Absprache

Bestell-Nr.: 611309-2611-020

Trainingsort: beim Kunden

Wir bitten um Terminabsprache.

ZEISS iDA

Spezialtraining ZEISS iDA

Spezialtraining ZEISS iDA (1)

Dauer: nach Absprache

Bestell-Nr.: 611204-2001-010

Trainingsort: Kundenzentrum Oberkochen

Wir bitten um Terminabsprache.

Spezialtraining ZEISS iDA (3)+(4)

Dauer: nach Absprache

Bestell-Nr.: 611204-2001-020

Trainingsort: beim Kunden

Wir bitten um Terminabsprache.

(1), (2), (3), (4), (5), (6) siehe Legende Seite 31

Detailliertere Informationen zu den Trainings unter: www.zeiss.de/schulungen



Gruppentraining GOM Inspect Professional Basis

Gruppentraining GOM Inspect Professional Basis
 Dauer: 2 Tage
 Bestell-Nr.: 600033-0209-005

Trainingsort: ZEISS Quality Excellence Center (S. 34)
 Wir bitten um Terminabsprache.

Spezialtraining GOM Inspect / GOM Inspect Professional

Spezialtraining GOM Inspect / GOM Inspect Professional (1)
 Dauer: nach Absprache
 Bestell-Nr.: 600033-0209-006

Trainingsort: ZEISS Quality Excellence Center (S. 34)
 Wir bitten um Terminabsprache.

Spezialtraining GOM Inspect / GOM Inspect Professional (3)+(4)
 Dauer: nach Absprache
 Bestell-Nr.: 600033-0209-007

Trainingsort: beim Kunden
 Wir bitten um Terminabsprache.

Gruppentraining GOM Inspect Professional Basis

Bestell-Nr. 600033-0209-005
 Grundlagentraining Datenauswertung mit GOM Inspect Professional für erfahrene ZEISS COMET/ ZEISS T-SCAN sowie ZEISS colin3D Anwender

Voraussetzungen:

Teilnahme an "AUKOM Stufe 1", "GOM eLearning - Auswertung mit GOM Inspect" sowie "GOM eLearning - Auswertung und Reporterstellung mit GOM Inspect Professional" empfohlen.

Lernziel:

Bearbeitung und Auswertung von Scan-Daten mit GOM Inspect Professional

Schulungsort:

ZEISS Quality Excellence Center (siehe S. 34)

Spezialtraining GOM Inspect / GOM Inspect Professional @ QEC

Bestell-Nr. 600033-0209-006

Lernziel:

Bearbeitung und Auswertung von Scan-Daten mit GOM Inspect Professional nach kundenspezifischen Anforderungen.

Schulungsort:

ZEISS Quality Excellence Center (siehe S. 34)

Spezialtraining GOM Inspect / GOM Inspect Professional Basis beim Kunden

Bestell-Nr. 600033-0209-007

Lernziel:

Bearbeitung und Auswertung von Scan-Daten mit GOM Inspect Professional nach kundenspezifischen Anforderungen.

Schulungsort:

Beim Kunden

ZEISS METROTOM, VG StudioMax

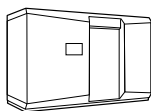

Spezialtraining ZEISS CALYPSO für ZEISS METROTOM

Spezialtraining ZEISS CALYPSO für ZEISS METROTOM (1)

Dauer: nach Absprache
Bestell-Nr.: 611501-2627-010

Trainingsort: ZEISS Quality Excellence Center oder Kundenzentrum Oberkochen

Wir bitten um Terminabsprache.

Spezialtraining ZEISS CALYPSO für ZEISS METROTOM (3)+(4)

Dauer: nach Absprache
Bestell-Nr.: 611501-2627-020

Trainingsort: beim Kunden

Wir bitten um Terminabsprache.

Spezialtraining ZEISS METROTOM OS Aufnahmetechnik

Spezialtraining ZEISS METROTOM OS Aufnahmetechnik und CT Gerätetechnik (1)

Dauer: nach Absprache
Bestell-Nr.: 611501-2627-030

Trainingsort: ZEISS Quality Excellence Center oder Kundenzentrum Oberkochen

Wir bitten um Terminabsprache.

Spezialtraining ZEISS METROTOM OS Aufnahmetechnik und CT Gerätetechnik (3)+(4)

Dauer: nach Absprache
Bestell-Nr.: 611501-2627-040

Trainingsort: beim Kunden

Wir bitten um Terminabsprache.

Spezialtraining VG StudioMax

Spezialtraining VG StudioMax für ZEISS METROTOM (1)

Dauer: nach Absprache
Bestell-Nr.: 611501-2627-050

Trainingsort: ZEISS Quality Excellence Center oder Kundenzentrum Oberkochen

Wir bitten um Terminabsprache.

Spezialtraining VG StudioMax für ZEISS METROTOM (3)+(4)

Dauer: nach Absprache
Bestell-Nr.: 611501-2627-060

Trainingsort: beim Kunden

Wir bitten um Terminabsprache.

Zusätzlich zu unseren Trainings im Kundenzentrum in Oberkochen bieten wir Seminare und weitere Veranstaltungen in unseren ZEISS Quality Excellence Centern an.

31224 Peine

Woltorfer Straße 77
Telefon: 05171 79091-0
peine.metrology.de@zeiss.com

50739 Köln

Ruth-Hallensleben-Straße 6
Telefon: 0221 8286-400
koeln.metrology.de@zeiss.com

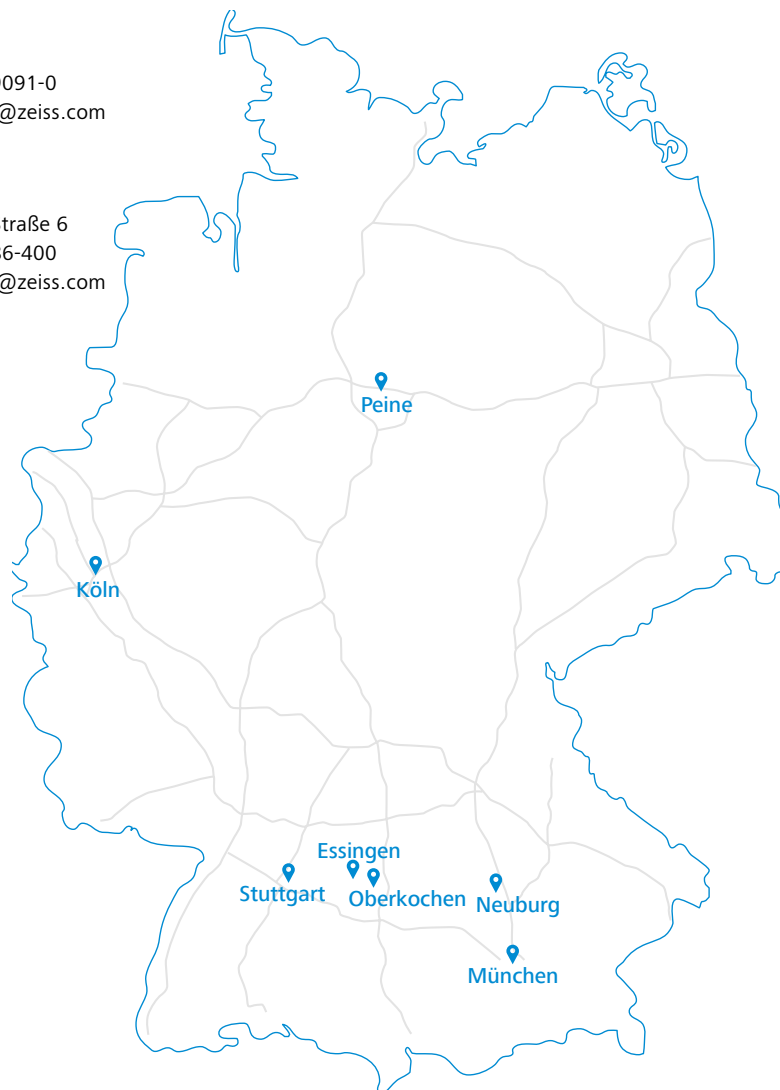

73760 Ostfildern (Stuttgart)

Felix-Wankel-Straße 6
Telefon: 0711 341678 - 10
stuttgart.metrology.de@zeiss.com

73457 Essingen

Willy-Messerschmitt-Str. 1
Telefon: 07365 9645-60
aalen.metrology.de@zeiss.com

86633 Neuburg a. d. Donau

Ruhrstraße 5a
Telefon: 089 374 99 44-0
muenchen.metrology.de@zeiss.com

73447 Oberkochen

Carl-Zeiss-Straße 22
Telefon: 07364 20-6336
oberkochen.metrology.de@zeiss.com

85748 Garching b. München

Carl-Zeiss-Straße 8a
Telefon: 089 374 99 44-0
muenchen.metrology.de@zeiss.com

Allgemeine Hinweise

Die aufgeführten Trainings sind fest vorgeplant. Zur Anmeldung benutzen Sie bitte unser Bestellformular. Die Anzahl der Teilnehmer richtet sich nach Eingang der Anmeldungen und ist in der Regel begrenzt. Mindestteilnehmerzahl ist für alle Gruppentrainings drei Teilnehmer. Das Training erfolgt zusammen mit anderen Teilnehmern.

Ist Ihr gewünschtes Training nicht aufgeführt, wenden Sie sich bitte an unser Kundenzentrum, dort erfahren Sie Trainingstermine für alle weiteren Softwarepakete. Für Ihre Messprobleme bieten wir Spezialtrainings an Ihren Werkstücken an.

Das Trainingsprogramm ist für jedes Training definiert und kann nur nach individueller Abstimmung in dem dafür vorgesehenen Spezialtraining variiert werden. Detaillierte Beschreibungen der Trainingsinhalte finden Sie in unserem Trainingskatalog unter:

www.zeiss.de/schulungen.

Bitte beachten Sie unsere Allgemeinen Geschäftsbedingungen bezüglich Teilnahmebedingungen, Teilnahmeänderungen und Absagen.

www.zeiss.de/imt-agb

Legende Hinweise

- (1) Tagessatz für sieben Stunden, Gruppengröße für maximal vier Teilnehmer.
- (2) Gruppentrainings finden ab einer Gruppengröße von mindestens drei Teilnehmern statt.
- (3) Tagessatz für sieben Stunden, Gruppengröße für maximal vier Teilnehmer, zzgl. Aufenthaltskosten.
- (4) Zuzüglich Reisekostenpauschale.
- (5) Tagessatz für sieben Stunden, Gruppengröße für maximal zwölf Teilnehmer.

Gerne kalkulieren wir Ihr Angebot .

Bitte setzen Sie sich mit dem Trainingszentrum in Verbindung.

Hinweis

Trainings in englischer Sprache sind kundenspezifische Trainings. Termine und Preise nach Rücksprache mit dem Trainingszentrum.

Reisekostenpauschalen

Gültig nur innerhalb von Deutschland.

Beschreibung		Bestell-Nr.
Reisekostenpauschale Zone 1	Entfernung 0 bis 100 km	000000-1247-087
Reisekostenpauschale Zone 2	Entfernung 101 bis 200 km	000000-1247-089
Reisekostenpauschale Zone 3	Entfernung 201 bis 300 km	000000-1247-090
Reisekostenpauschale Zone 4	Entfernung 301 bis 400 km	000000-1247-091
Reisekostenpauschale Zone 5	Entfernung 401 bis 500 km	000000-1247-093
Reisekostenpauschale Zone 6	Entfernung 501 bis 600 km	000000-1247-094
Reisekostenpauschale Zone 7	Entfernung 601 bis 700 km	000000-1247-095
Reisekostenpauschale Zone 8	Entfernung 701 bis 800 km	000000-1247-096

Carl Zeiss
IQS Deutschland GmbH
Carl-Zeiss-Straße 22
D-73447 Oberkochen

Telefon: +49 7364 20-6336
Telefax: +49 7364 20-3870

E-Mail: training.metrology.de@zeiss.com
Internet: www.zeiss.de/imt